

POHLED NA STOŽÁRY:

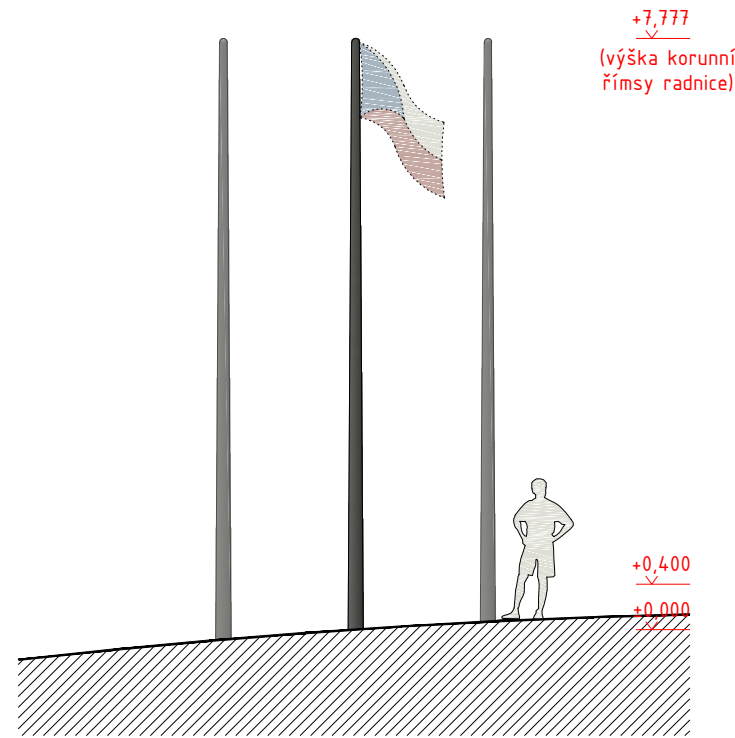

PŮDORYS STOŽÁRŮ:

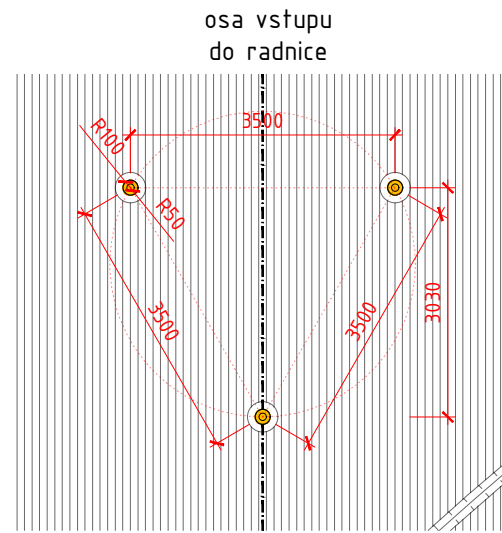

AXONOMETRIE STOŽÁRŮ:

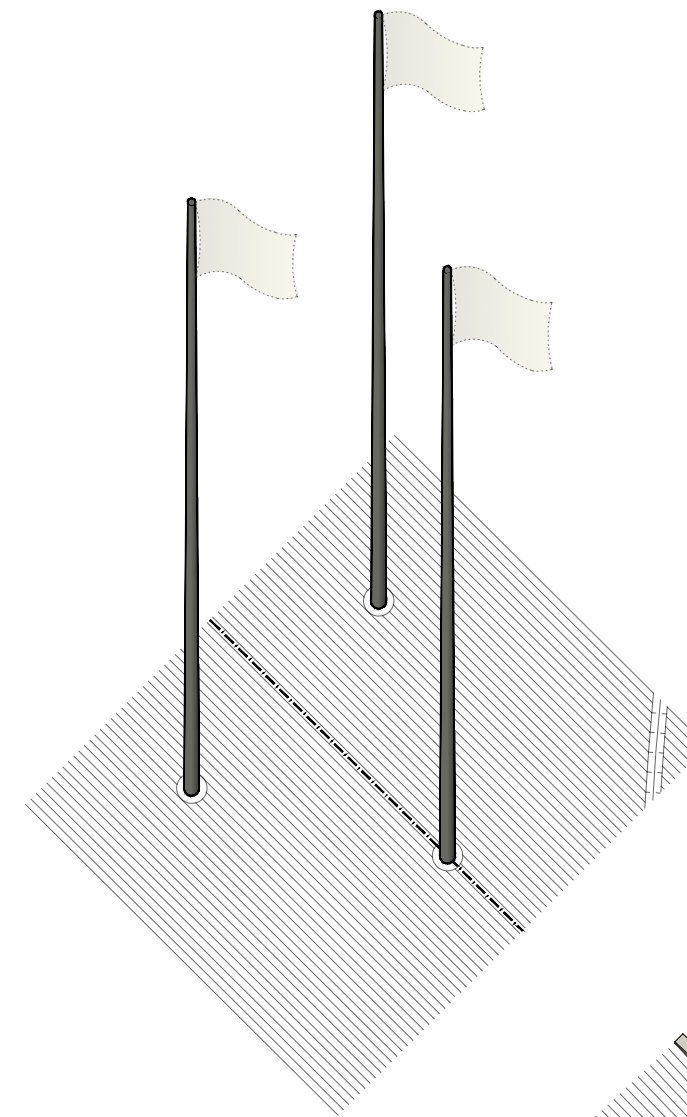

**A 03. VLAJKOVÉ STOŽÁRY**

Tři vlajkové kónické ocelové stožáry jsou rozmístěny na půdorysu rovnostranného trojúhelníka a osazeny na osu vstupu symetrické budovy radnice. Výškově jsou zalicovány s její korunní římsou, díky umístění ve svažitě části náměstí má každý z nich jinou délku. Povrch bude opatřen nátěrem matné tmavé šedé barvy RAL 7021.

PŮDORYS LAVICE:

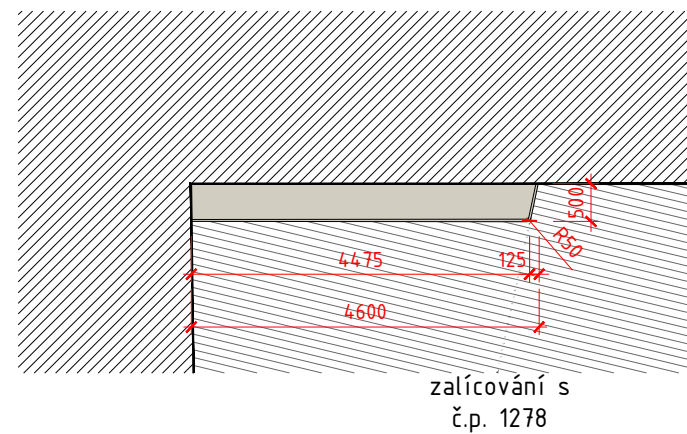

PŮDORYS ZARÁŽKY:

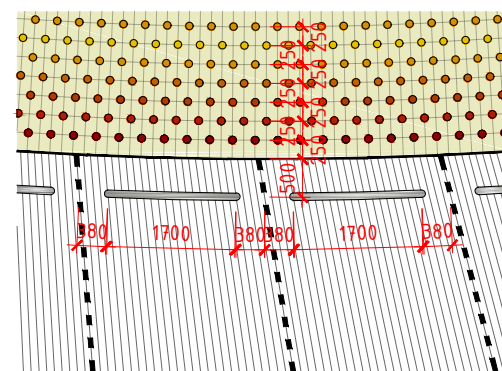

AXONOMETRIE LAVICE:

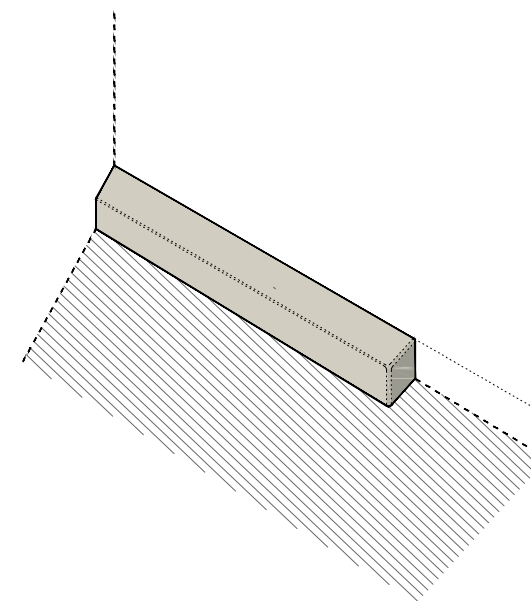

AXONOMETRIE ZARÁŽKY A ZÁHON:

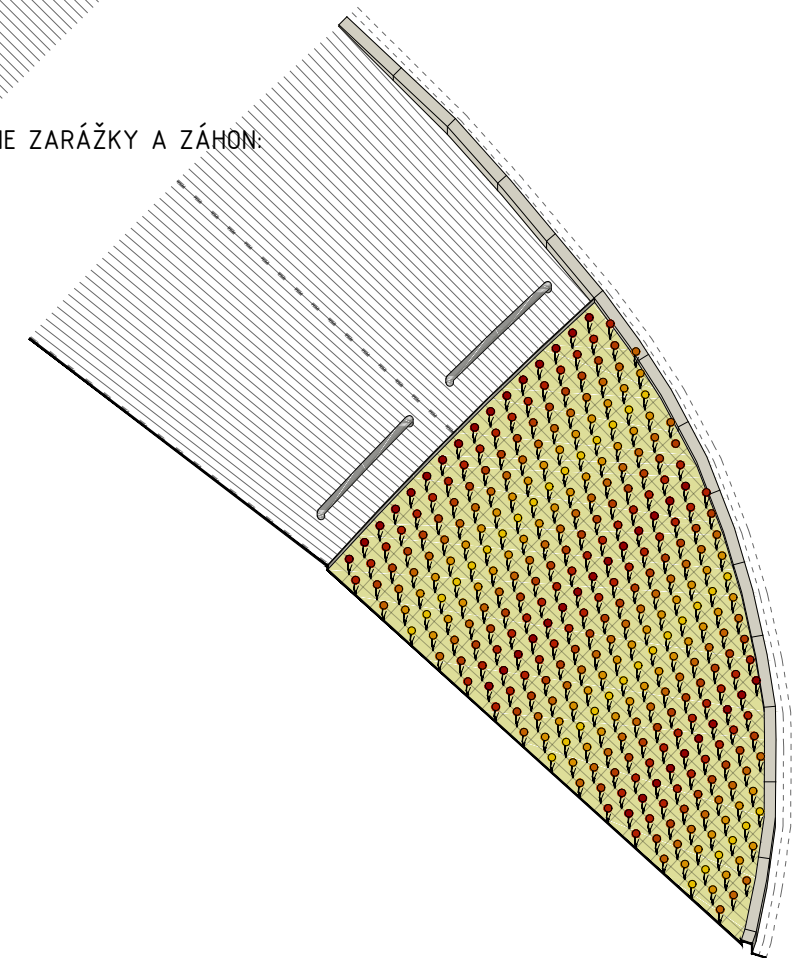

**E 05. BETONOVÁ LAVICE, C 04. PARKOVACÍ ZARÁŽKA**

Lavice z leštěného betonu u paty objektu č.p. 163 bude půdorysně zalicována s fasádou č.p. 1278. Hrana je zaoblena v poloměru 50 mm. Pro návštěvníky rychlo-pizzerie vítaná možnost k sezení při jídle. Parkovací zarážky předních kol budou z bezešvých ocelových pozinkovaných trubek  $\phi$  100 mm na konci zahnutých a kotvených do země, s mezerou 50 mm od roviny dlažby. Druhá skladba řádek osázených květin bude detailně řešena v dalších stupních dokumentace.